



PoolCop

Genesis



CATALOGUE 2025
PIÈCES DÉTACHÉES

PoolCop Genesis



POOLCOP GENESIS - Vues Éclatées

Cliquer sur les images pour ouvrir le PDF

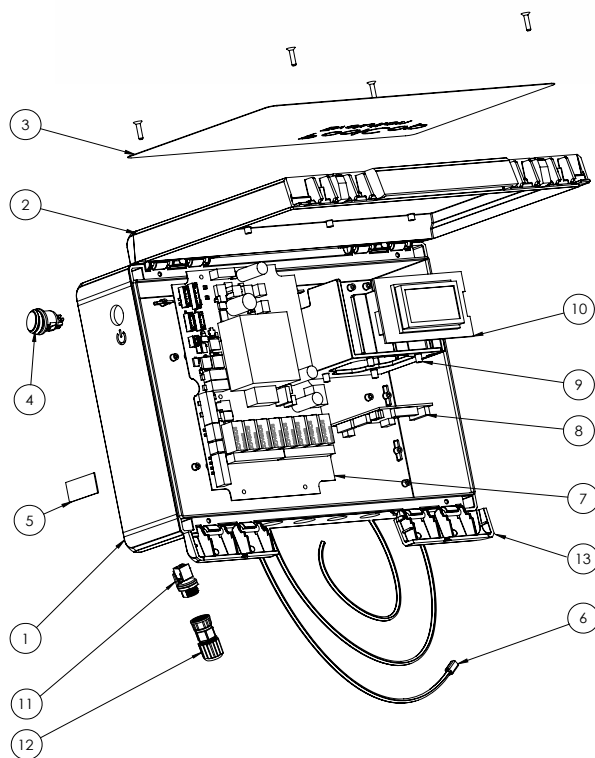



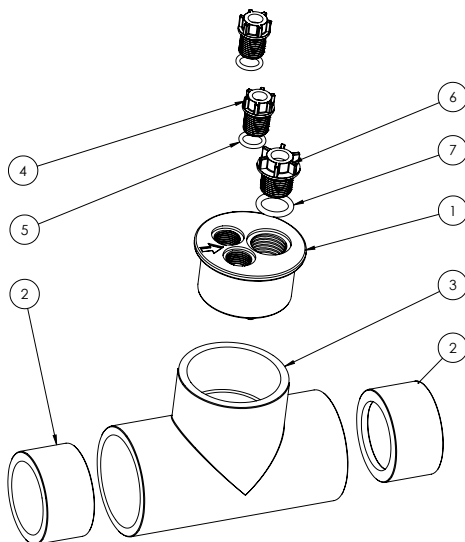



VUE 1 - DCCU





























VUE 2 - Flow Cell

Code	Désignation	Image de pièce	Vue - Réf.
Maintenance & Consommables			
FUS002	Fusibles 160mA pour CCU & DCCU 240V.a.c. (10pcs)		-
FUS003	Fusibles 315mA pour CCU & DCCU 120V.a.c. (10pcs)		-
FUS006	Fusibles 5A Temporisé pour CCU et DCCU (10pcs)		-
AC5219	Colle PVC Gel Aqua		-
AC5222	Lot de 10 outils de nettoyage sonde pH+ORP		-
SO4917	Flacon Humidificateur pour Sonde pH+ORP		-
Pièces : PoolCop Genesis			
GN3201	Face Avant pour DCCU Genesis (EU)		VUE 1 : 2, 3
UF1140.99	CCU / DCCU Fond Boitier		VUE 1 : 1
GN1220.99	Kit Remplacement CI Micro PoolCop Genesis		VUE 1 : 10
CF1151	Kit CI Alimentation PCB103 (fusibles compris) EU		VUE 1 : 7
CN1042	Kit Borniers Débrochables pour CCU & DCCU		-
CF1218	Kit CI Connexion SE Data		VUE 1 : 8
GN3102.01	Câble Datalink Genesis		-
GN3103.01	Câble Connexion PoolCop Genesis		-
GN4224	Kit Sonde Pression, câble 4m		-
GN4211	Kit Sonde Température Eau, câble 4m		-
CF1100.23	Sonde Température Air, câble 4.5m		-
GN4200	Kit Chambre d'Analyse PoolCop Genesis		VUE 2 : ALL
GN4205	Kit Capot Chambre d'Analyse PoolCop Genesis EU		VUE 2 : 1, 4, 5, 6, 7

Code	Désignation	Image de pièce	Vue - Réf.
AC5223	Kit Bouchons pour VDU ou Chambre d'Analyse		VUE 2 : 4, 5, 6, 7
CF1212	Kit Logement Sonde pH+ORP		-
CF1213	Kit Fixation Sonde pH+ORP		-
CF1140.06	Câble RJ45 1m pour DCCU Noir		-
CF1140.98	Kit Passe-Paroi RJ45 IP68		VUE 1 : 11, 12
CF1114	Interrupteur CCU & DCCU		VUE 1 : 4
AC5500	Kit Bornier de Connexion		-

Pièces : Options

NI2010	Sonde de Niveau Ligne d'Eau, câble 20m		-
NI4010	Sonde de Niveau Bac Tampon (1 element)		-
NI2020	Electrovanne de Remplissage 24Va.c. 3/4"		-
OC0060.01	PoolCop Ocean 60 - Coffret d'Alimentation		-
OC0061	PoolCop Ocean 60 Cellule		-
OC0120.01	PoolCop Ocean 120 - Coffret d'Alimentation		-
OC0121	PoolCop Ocean 120 Cellule		-
OC0200.01	PoolCop Ocean 200 - Coffret d'Alimentation		-
OC0201	PoolCop Ocean 200 Cellule		-
PD2006	Kit Porte Galet, Capot & Tube Santoprène		-
PD2004	Tube d'Aspiration PVC Cristal 4/6mm (le mètre)		-
PD2005	Tube Refoulement PE 4/6mm (le mètre)		-
PD2002	Crépine d'Aspiration		-

Code	Désignation	Image de pièce	Vue - Réf.
PD2003	Clapet d'Injection Anti-Retour		-
AC6800.01	CI Module XM8		-
AC6800.22	Câble Module XM8		-
CN1043	Kit Borniers Débrochables pour XM8		-
VN1000.04	Solénoïde pour Vanne à l'Égout 24Va.c.		-
PI4010	Routeur Cellulaire EU (pièce détachée)		-
CN1063	Câble RJ45 1m pour routeur		-
AC5325	Sonde Chlore Libre Disponible (kit d'entretien compris)		-
AC5330	Câble 5m pour Sonde Chlore Libre Disponible		-
AC1003	PoolCop Modbus Adaptateur		-
AC5340	Sonde Chlore Libre Disponible Kit Entretien		-
AC5350	Sonde Chlore Libre Disponible Gel Electrolyte 50ml		-
AC5360	Sonde Chlore Libre Disponible Tamis de Replacement Préfiltre		-

CATALOGUE NOTES

Les images, non contractuelles, montrent des produits types dont les composants peuvent varier. Nous avons un programme permanent de recherche et développement et, par conséquent, nous nous réservons le droit d'apporter des modifications et des améliorations sur tous les produits décrits dans ce catalogue, sans notification préalable. Toute mention dans ce catalogue du « propriétaire de la piscine » fait référence au propriétaire du (des) produit(s). Le propriétaire peut désigner un représentant pour agir en son nom mais reste responsable des décisions et actions de ce représentant.

Tous les prix sont des prix publics conseillés EXW hors TVA en EUR (PPHT€)

INFORMATIONS GÉNÉRALES

CONDITIONS ET FRAIS DE LIVRAISON

Il s'agit de conditions standard pour les achats au détail. Pour les distributeurs, reportez-vous à vos conditions.

Les prix ne comprennent pas les frais de livraison, qui sont facturés séparément comme suit :

- Pour toute commande au sein de l'Union européenne d'une valeur supérieure à 750 € hors taxe, la livraison est incluse gratuitement.
- Pour toute commande au sein de l'Union européenne d'une valeur nette inférieure à 750 € hors taxe, les frais de livraison réels s'appliquent.
- Pour les livraisons en dehors de l'Union européenne et/ou les livraisons express, les frais seront indiqués sur le devis.

CONDITIONS GÉNÉRALES DE VENTE



poolcop.com/fr/conditions-generales-de-vente/

ECO-PARTICIPATION, WEEE

Certains produits font l'objet d'une "Eco-participation" en France, qui contribue au financement de la collecte et du recyclage des anciens produits équivalents (directive 2006/96/CE). Notre partenaire pour la collecte et le recyclage des produits éligibles est Eco-systèmes.

Suite au décret n° 2009-1139 du 22 septembre 2009 relatif à la mise sur le marché des piles sèches et des accumulateurs, ainsi qu'à l'élimination des piles sèches et des accumulateurs usagés, la PCFR s'est associée à un organisme dédié au recyclage des piles sèches et des accumulateurs portables. Notre partenaire est SCRELEC Environnement.





www.poolcop.com

contact@poolcop.com - +33 (4) 90 09 54 26

PCFR PoolCop

PCFR PoolCop
130 Boulevard du Nord
84160 CUCURON, France